

HAEBERLE

Mobile Arbeitsplätze

Typenliste gültig ab 1. Juli 2014

Variocar[®]+Variocar[®]-Viva

Vielzweckwagen
... praxisbewährt und nachrüstbar



Variocar® + Variocar®-Viva Vielzweckwagen

Das multifunktionale Original-System. Oft kopiert – nie erreicht.
Die klassische und funktionell flexible Vielzweckwagen-Serie mit der Lizenz zum nachträglichen Ausbau durch patentiertes Rastersystem.

Die Systemvorteile:

► Multifunktionalität

Vom einfachen Gerätewagen bis zum voll ausgestatteten Funktionswagen. Ein schlüssiges, ausgereiftes System mit vielfältigem Zubehör für individuelle Ausstattungswünsche.

► Modularität

Basiswagen und Systemteile, Funktionswagen oder individuelle Kombinationen. Mit dem Variocar® jederzeit möglich.

► Hygiene

Überwiegend geschlossene, glatte Flächen – auch seitlich – einfach zu reinigen.

► Material

Hochwertige, fünfschichtige Platten mit Massivkanten, beidseitig mit Melaminharz beschichtet. Abriebfest, lichtecht und beständig gegen gängige Chemikalien.

Besonders stabile **Vierkantbügel mit patentiertem Rastersystem**. Verchromt oder Aluminium alu silber, matt eloxiert. Mit aktueller, dezenter Streifenstruktur.

► Schubladen

mit furnierten Fronten und eleganten Designer-Griffen. Schwebelichte Kugel-Teleskop-Führungen mit Einrastmechanismus. Einfach herauszunehmen.

► Leichtlaufrollen

in 3 Größen, auf Wunsch mit Feststellern oder elektrisch leitfähig.

► Farbauswahl

Platten und Schubladen weiß. Schubladengriffe werden in weiß geliefert, bei den Viva-Modellen in grau. Weitere schöne Griff-Farben finden Sie auf Seite 8.

► Montage

Alle Variocar®-Modelle werden zerlegt geliefert, sofern nichts anderes vermerkt ist. Montierte Lieferung ist gegen Aufpreis möglich.

► Außen-Maße

Breiten:	490/600/900 mm
Tiefe:	450 mm
Höhen:	520/705/730/830/870 mm

► Traglast

Gesamt:	ca. bis 50 kg
Platten ohne Aufkantung:	ca. bis 10 kg
Platten mit Aufkantung:	ca. bis 20 kg
Schublade:	ca. bis 10 kg

► Eine besondere Spezialität des Hauses HAEBERLE sind maßgeschneiderte OEM-Versionen für Industriekunden.

Sie nennen uns Ihre Spezifikationen und wir konfigurieren Ihren individuellen Gerätewagen.

Fragen Sie uns!



Artikel	Beschreibung	Ref.-Nr.
---------	--------------	----------

Variocar®-Viva

Vielzweckwagen mit Aluminium-Fahrgestell

Im trendigen leichten Einrichtungsdesign präsentiert sich die Viva®-Vielzweckwagen-Serie mit elegantem Aluminium-Fahrgestell. Eine dezente Streifenstruktur alu silber matt eloxiert, weiße Platten und Schubladen und elegante graue Designergriffe fügen sich harmonisch in modernes Ambiente ein.

Das patentierte Rastersystem für modulare Kombinationsmöglichkeiten, glatte, klare Flächen und alle Vorzüge des Variocar®-Programmes machen die Viva®-Serie zum trendigen Highlight. Wagen werden zerlegt geliefert.

Variocar®-Viva Basiswagen 45/60

Variocar®-Viva 45 Basiswagen
705 mm hoch

NEU



weiß, Rollen: Ø 50 mm

Maße: 490 x 450 x 705 mm (B x T x H)

Modell mit

- 1 Schublade
- 2 Schubladen
- 3 Schubladen
- 4 Schubladen

- 12239
- 12240
- 12241
- 12242

Variocar®-Viva 45 Basiswagen
805 mm hoch

NEU



weiß, Rollen: Ø 50 mm

Maße: 490 x 450 x 805 mm (B x T x H)

Modell mit

- 1 Schublade
- 2 Schubladen
- 3 Schubladen
- 4 Schubladen
- 5 Schubladen

- 12243
- 12244
- 12245
- 12246
- 12247

Variocar®-Viva 45 Unterfahrwagen
520 mm hoch

NEU



weiß, Rollen: Ø 50 mm

Maße: 490 x 450 x 520 mm (B x T x H)

Modell mit

- 1 Schublade
- 2 Schubladen
- 3 Schubladen

- 12235
- 12236
- 12237

Variocar®-Viva 60 Basiswagen
730 mm hoch



weiß, Rollen: Ø 75 mm

Maße: 600 x 450 x 830 mm (B x T x H)

Modell mit

- 1 Schublade
- 2 Schubladen
- 3 Schubladen
- 4 Schubladen

- 15585
- 15586
- 15587
- 15588

Variocar®-Viva 60 Basiswagen
830 mm hoch



weiß, Rollen: Ø 75 mm

Maße: 600 x 450 x 830 mm (B x T x H)

Modell mit

- 1 Schublade
- 2 Schubladen
- 3 Schubladen
- 4 Schubladen
- 5 Schubladen

- 15590
- 15591
- 15592
- 15593
- 15594

Variocar®-Viva 60 Unterfahrwagen
520 mm hoch

**Ideal unter
Behandlungsliegen**



weiß, Rollen: Ø 50 mm

Maße: 600 x 450 x 520 mm (B x T x H)

Modell mit

- 1 Schublade
- 2 Schubladen
- 3 Schubladen

- 15595
- 15596
- 15597

Variocar®-Viva 60 Unterfahrwagen
520 mm hoch
mit tiefer gesetzter
Ablageplatte



weiß, Rollen: Ø 50 mm

Maße: 600 x 450 x 520 mm (B x T x H)

Modell mit

- 1 Schublade
- 2 Schubladen

- 15598
- 15599

Artikel	Beschreibung	Ref.-Nr.
---------	--------------	----------

Variocar®

Vielzweckwagen mit verchromtem Fahrgestell

Alle Variocar®-Modelle werden zerlegt geliefert, falls nichts anderes vermerkt ist. Montierte Lieferung ist gegen Aufpreis möglich. Die Variocar® Vielzweckwagen haben weiße Platten und Schubladen und sind mit vielen schönen Schubladengriff-Farben lieferbar: grau, blau, rotviolett, gelb, türkis, weiß und schwarz. Falls Sie bei der Bestellung keine Farbe angeben, werden die Wagen mit weißen Schubladengriffen geliefert.

Variocar® Basiswagen 45/60

**Variocar® 45
Basiswagen**
705 mm hoch



weiß, Rollen: Ø 50 mm

Maße: 490 x 450 x 705 mm (B x T x H)

Modell mit

- 1 Schublade
- 2 Schubladen
- 3 Schubladen
- 4 Schubladen

15609
16371
16372
16373

**Variocar® 45
Basiswagen**
805 mm hoch

NEU



weiß, Rollen: Ø 50 mm

Maße: 490 x 450 x 805 mm (B x T x H)

Modell mit

- 1 Schublade
- 2 Schubladen
- 3 Schubladen
- 4 Schubladen
- 5 Schubladen

12218
12219
12220
12221
12222

**Variocar® 45
Unterfahrwagen**
520 mm hoch

NEU



weiß, Rollen Ø 50 mm

Maße: 490 x 450 x 520 mm (B x T x H)

Modell mit

- 1 Schublade
- 2 Schubladen
- 3 Schubladen

12232
12233
12234

**Variocar® 60
Basiswagen**
730 mm hoch

Bestseller



weiß, Rollen Ø 75 mm

Maße: 600 x 450 x 730 mm (B x T x H)

Modell mit

- 1 Schublade
- 2 Schubladen
- 3 Schubladen
- 4 Schubladen

08069
08072
08075
08078

**Variocar® 60
Basiswagen**
830 mm hoch



weiß, Rollen Ø 75 mm

Maße: 600 x 450 x 830 mm (B x T x H)

Modell mit

- 1 Schublade
- 2 Schubladen
- 3 Schubladen
- 4 Schubladen
- 5 Schubladen

08084
08087
08090
08093
08096

**Variocar® 60
Unterfahrwagen**
520 mm hoch

**Ideal unter
Behandlungsliegen**



weiß, Rollen Ø 50 mm

Maße: 600 x 450 x 520 mm (B x T x H)

Modell mit

- 1 Schublade
- 2 Schubladen
- 3 Schubladen

07797
08051
08054

**Variocar® 60
Unterfahrwagen**
520 mm hoch
mit tiefer gesetzter
Ablageplatte



weiß, Rollen Ø 50 mm

Maße: 600 x 450 x 520 mm (B x T x H)

Modell mit

- 1 Schublade
- 2 Schubladen

08060
08063

Artikel	Beschreibung	Ref.-Nr.
---------	--------------	----------

Variocar® Basiswagen 90

**Variocar® 90
Basiswagen**
870 mm hoch



mit 1 Schublade, 2 aufgekanteten Platten und 2 Stabilisierungsstangen (unter der Basisplatte), Rollen Ø 100 mm (2 feststellbar), weiß.

04511

Maße: 900 x 450 x 870 mm (B x T x H)

Der „Großraumwagen“ bietet besonders viel Platz und eignet sich gut als Arbeitstisch.

Variocar® Regalwagen 45/60/90

**Variocar® 45
Regalwagen**
830 mm hoch



mit 3 Ablageplatten, davon 2 mit Aufkantung und 1 Stabilisierungsstange, Rollen Ø 75 mm, weiß.

14515

Maße: 490 x 450 x 830 mm (B x T x H)

**Variocar® 60
Regalwagen**
830 mm hoch



mit 3 Ablageplatten, davon 2 mit Aufkantung und 1 Stabilisierungsstange, Rollen Ø 75 mm, weiß.

05622

Maße: 600 x 450 x 830 mm (B x T x H)

Aufpreis für Rollen Ø 100 mm.
Empfehlenswert, wenn der Wagen viel gefahren wird.
600 x 450 x 870 mm (B x T x H)

05615

**Variocar® 90
Regalwagen**
870 mm hoch



mit 2 aufgekanteten Platten und 2 Stabilisierungsstangen (unter der Basisplatte), Rollen Ø 100 mm (2 feststellbar), weiß.

04509

Maße: 900 x 450 x 870 mm (B x T x H)

Variocar® Funktionswagen 45 und 60

Beispiele aus der Praxis, die sich seit vielen Jahren bewährt haben. Alle Variocar® Funktionswagen können jederzeit verändert oder ergänzt werden.

Geräteturm / Ergometriewagen

**Variocar® 45
Geräteturm**



Basiswagen 830 mm hoch mit 3 Ablageplatten, davon 2 mit Aufkantung und Gerätekonsole (Traglast bis 5 kg), Rollen Ø 75 mm, weiß.

14435

Zerlegt.

Maße der Konsole:

490 x 250 x 180 mm (B x T x H)

Maße des Wagens inkl. Konsole

490 x 450 x 1010 mm (B x T x H)

**Variocar® 60
Ergometriewagen**



Vielzweckwagen 730 mm hoch mit Gerätekonsole (Traglast bis 5 kg), 1 Schublade 100 mm hoch, Kabel- und Schlauchhalter (Ref.Nr. 10265), Rollen Ø 75 mm (2 feststellbar), weiß.

05443



Zerlegt.

Maße: 600 x 450 x 730 mm (B x T x H)

Höhe einschl. Konsole: 910 mm

Gerätekonsole

Maße: 600 x 250 x 180 mm (B x T x H)

Artikel	Beschreibung	Ref.-Nr.
Behandlungswagen / Injektionswagen		
Variocar® 60 Behandlungswagen COMPACT		<p>Vielzweckwagen 730 mm hoch mit Schubladeneinsatz variabel, Verbandmittelspender COMPACT (weiß) mit Halterung, Abwurfschale aus Chromnickelstahl, Rollen Ø 75 mm (2 feststellbar), weiß.</p> <p><u>Zerlegt.</u> 05351</p> <p>Maße: 600 x 450 x 1330 mm (B x T x H)</p>
Variocar® 60 Behandlungswagen PicBox® multi		<p>Vielzweckwagen 730 mm hoch mit Schubladeneinsatz variabel, Injektions-Set PicBox® multi mit elegantem weißen Kunststoffgehäuse, Abwurfschale aus Chromnickelstahl, Rollen Ø 75 mm (2 feststellbar), weiß.</p> <p><u>Zerlegt.</u> 06985</p> <p>Maße: 600 x 450 x 1330 mm (B x T x H)</p>
Variocar® 60 Injektionswagen PicBox®		<p>Vielzweckwagen 730 mm hoch mit Schubladeneinsatz variabel, Injektions-Set PicBox® (grauweiß) mit Halterung, Abwurfschale aus Chromnickelstahl. Medi-Müll-Set mit 20 Boxen à 1,5 Ltr. und Halterung, Rollen Ø 75 mm (2 feststellbar), weiß.</p> <p><u>Zerlegt.</u> 05352</p> <p>Maße: 600 x 450 x 1310 mm (B x T x H)</p>
Variocar® 60 Injektionswagen PicBox® Plus		<p>Vielzweckwagen 730 mm hoch mit Schubladeneinsatz variabel, Injektions-Set PicBox® Plus (grauweiß) mit Halterung, Abwurfschale aus Chromnickelstahl, Armauflage (schwarz), Kanülensammler Schluckfix-Set mit 20 Boxen und Halterung. Rollen Ø 75 mm (2 feststellbar), weiß.</p> <p><u>Zerlegt.</u> 05353</p> <p>Maße: 600 x 450 x 1290 mm (B x T x H)</p>
Variocar® 60 Injektionswagen COMPACT		<p>Vielzweckwagen 730 mm hoch mit Schubladeneinsatz variabel, Injektions-Set COMPACT (weiß) mit Halterung, Abwurfschale aus Chromnickelstahl, Armauflage (schwarz), Kanülensammler Schluckfix-Set mit 20 Boxen und Halterung, Rollen Ø 75 mm (2 feststellbar), weiß.</p> <p><u>Zerlegt.</u> 05354</p> <p>Maße: 600 x 450 x 1330 mm (B x T x H)</p>

Artikel	Beschreibung	Ref.-Nr.
---------	--------------	----------

Gynäkologiewagen / Stehschreibpult / Schrankwagen / Wickelwagen

**Variocar® 60
Gynäkologiewagen**



Vielzweckwagen 830 mm hoch mit 1 Schublade 100 mm hoch mit Chromnickelstahl-Einlage und elektronisch geregelter Heizung, 1 Schublade 100 mm hoch mit Schubladeneinsatz, Abwurfschale aus Chromnickelstahl, Instrumentenabwurf mit Polypropylen-Schale, Rollen Ø 75 mm (2 feststellbar), weiß.

Fertig montiert. **05355**

Maße: 600 x 450 x 830 mm (B x T x H)

Empfehlenswert dazu:
Steckdosenleiste 4-fach zum Verschrauben mit Platte **21692**

**Variocar® 60
Stehschreibpult**



Vielzweckwagen 830 mm hoch mit 1 Schublade mit geneigter Schreibfläche und Utensilieneinsatz, herausnehmbarem Stifteköcher, Ablagefach, Schublade, 100 mm hoch, lichte Höhe 200 mm, 1 Schubladenrückblende. Rollen Ø 75 mm (2 feststellbar), weiß.

Fertig montiert. **15584**

Maße: 600 x 450 x 1170 mm (B x T x H)

Empfehlenswert dazu:
Platte ohne Aufkantung, weiß **05537**
Platte mit Auszug nach rechts und links, weiß **05404**

**Variocar® 60
Schrankwagen**



830 mm hoch mit 1 Schublade, 1 Facheinlage (herausnehmbar), 2 Türen und mit massiven, furnierten Seiten- sowie Rückwänden ausgestattet. Rollen Ø 75 mm, weiß.

Fertig montiert. **04723**

Maße: 600 x 450 x 830 mm (B x T x H)

**Variocar® 60
Wickelwagen**

NEU



Vielzweckwagen 830 mm hoch mit gepolsterter Wickelauflage (zum Reinigen abnehmbar), offenes Ablagefach für Utensilien, 1 Schublade 200 mm hoch, Ablagekorb (rechts montiert), Abfallsammler "tomo" mit Deckel (links montiert), Rollen Ø 75 mm (2 feststellbar), weiß.

Fertig montiert. **14918**

Maße: 860 x 750 x 950 mm (B x T x H)

Wickelauflage (wechselnde Dekore)
Maße: ca. 650 x 760 mm (B x T)

Wickelauflage







einzelnen mit wechselndem bunten Dekor **14875**





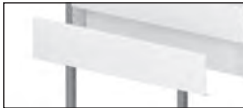





Artikel	Beschreibung	Ref.-Nr.
---------	--------------	----------

Systemteile für Variocar® + Variocar-Viva

Der Basiswagen lässt sich bereits vielfältig variieren und an den individuellen Arbeitsstil anpassen. Alle Teile sind ganz einfach und auch nachträglich am Wagen montierbar. Befestigungsteile und Führungsschienen sind jeweils in der Ref.-Nummer enthalten.

Rollen / Schubladengriffe / Zusatzschublade 45 / Schubladen-Rückblende 45 / Schubladeneinsatz 45 / Platten 45 / Schubladen 60

Rollen		Aufpreis für: 2 feststellbare Rollen, Ø 50 mm, 2 feststellbare Rollen, Ø 75 mm, 4 Rollen, Ø 75 mm, 4 elektrisch leitfähige Rollen, Ø 75 mm, 4 Rollen Ø 100 mm, 2 feststellbare Rollen Ø 100 mm,	05410 05411 15328 05413 05615 05616
Schubladengriffe		ergonomische, formschöne Kunststoffgriffe in den Farben: grau blau rotviolett gelb türkis weiß schwarz	13161 13162 13163 13164 13165 13166 13167
Schublade 45		für Variocar® 45, weiß, 100 mm hoch , Griff weiß Schublade 45 abschließbar Innenmaße: 392 x 384 x 74 mm (B x T x H) für Variocar®-Viva 45, weiß, 100 mm hoch , Griff grau Schublade 45 abschließbar	15610 10420 12238 10424
		Bitte bestellen Sie die Schubladenrückblende Ref.-Nr. 15751 dazu.	
Schubladen-Rückblende 45		für Variocar® 45, weiß, 100 mm hoch	15751
Schubladeneinsatz 45		für Variocar® 45 mit variabler Einteilung aus Kunststoff, transparent mit 2 Bahnen und 4 Teilern. Herausnehmbar, spülmaschinenfest. Maße: 390 x 385 x 55 mm (B x T x H)	16724
Platte 45		für Variocar® 45, weiß, ohne Aufkantung mit Halterung Maße: 450 x 450 mm (B x T)	17123
Platte 45 mit Aufkantung		für Variocar® 45, weiß, mit Aufkantung und Halterung Maße: 450 x 450 x 70 mm (B x T x H)	17124
Schublade 60		für Variocar® 60, weiß, 100 mm hoch, Griff weiß Schublade 60 abschließbar Innenmaße: 502 x 384 x 74 mm (B x T x H) für Variocar®-Viva 60, weiß, 100 mm hoch, Griff grau Schublade 60 abschließbar	05370 05375 17141 10424
		Bitte bestellen Sie die Schubladenrückblende Ref.-Nr. 05394 dazu.	

Artikel	Beschreibung	Ref.-Nr.
Schublade 60 mit beheizter Wanne / Schubladen-Rückblende 60 / Schublade 60 mit Reling / Schubladeneinsatz 60 / Platten 60 / Keyboard-Auszug 60 / Schublade 90 / Schubladen-Rückblende 90 / Platte 90		
Schublade 60 mit beheizter Wanne	 <p>für Variocar® aus Chromnickelstahl elektronisch geregelt, von 35-43°C einstellbar, weiß, 100 mm hoch</p> <p>Maße der heizbaren Fläche: 498 x 381 x 37 mm (B x T x H)</p> <p>Außenmaße: 555 x 413 x 100 mm (B x T x H)</p>	05384
Schubladen-rückblende 60	 <p>für Variocar® 60, weiß, 100 mm hoch</p> <p>Maße: 555 x 105 mm (B x H)</p>	05394
Schublade 60 mit Reling	 <p>für Variocar® 60, weiß, 200 mm hoch</p> <p>Innenmaße: 502 x 384 x 120 mm (B x T x H)</p>	05816
Rückblende 60 für Schublade 200 mm hoch	<p>Bitte verwenden Sie hier 2 Rückblenden, 100 mm hoch Ref.-Nr. 05394 (siehe oben)</p>	
Schubladeneinsatz 60	 <p>für Variocar® 60, mit variabler Einteilung aus Kunststoff, transparent mit 3 Bahnen und 6 Teilern. Herausnehmbar, spülmaschinenfest.</p> <p>Maße: 500 x 385 x 55 mm (B x T x H)</p>	16723
Platte 60	 <p>für Variocar® 60, weiß, ohne Aufkantung mit Halterung</p> <p>Maße: 560 x 450 mm (B x T)</p>	05537
Platte 60 mit Aufkantung	 <p>für Variocar® 60, weiß, mit Aufkantung und Halterung</p> <p>Maße: 560 x 450 x 70 mm (B x T x H)</p>	05389
Platte 60 mit Auszug	 <p>für Variocar® 60, Auszug beidseitig nach rechts und nach links ausziehbar mit Halterung, weiß</p> <p>Maße Auszugsplatte: 410 x 260 mm (B x T)</p>	05404
Keyboard-Auszug 60	 <p>für Variocar® 60, nach vorne ausziehbar, mit Arretierung und Mousepad-Auszug nach rechts und links ausziehbar. Zum Unterbau unter Schublade oder Ablageplatte, weiß. Vordere Aufkantung ca. 60 mm hoch, Seitenwangen 100 mm hoch.</p>	15177
Schublade 90	 <p>für Variocar® 90, weiß, 100 mm hoch</p> <p>Innenmaße: 802 x 384 x 74 mm (B x T x H)</p>	04525
Schubladen-rückblende 90	<p>für Variocar® 90, weiß, 100 mm hoch</p>	07559
Platte 90	 <p>für Variocar® 90, weiß, mit Aufkantung und Halterung</p> <p>Maße: 860 x 450 x 70 mm (B x T x H)</p>	04529

Artikel	Beschreibung	Ref.-Nr.
---------	--------------	----------

Zubehör für Variocar® + Variocar®-Viva

Alle Zubehör-Artikel können ganz einfach an den Variocar®-Vielzweckwagen montiert werden. Die Referenznummern beinhalten das Zubehörteil komplett inkl. Halterung und Befestigungsmaterial.

Injektionsset / Verbandmittel-Spender

Die Referenznummern beinhalten 1 Paar Konsolträger. Wenn Sie mehr über unsere Spender-Serien COMPACT und PicBox® wissen möchten, so fordern Sie bitte unseren Prospekt Spendersysteme + Entsorgungsboxen an.

Injektionsset PicBox®Plus



Der Spender nach First-in/First-out Prinzip

Die Schütten werden von oben befüllt und das Material von unten entnommen. Somit wird das zuerst eingefüllte Material auch zuerst entnommen. Grauweißes Kunststoffgehäuse mit glasklaren Schütten. Jede Schütte mit Staubschutzdeckel nach DIN 58953 bestehend aus Spritzenspender mit 3 Schütten, Kanülenspender mit 5 Schütten und angebautem KOMBI-Set.

11377

Maße: 730 x 240 x 410 mm (B x T x H)

Injektionsset PicBox®



wie Injektionsset PicBox® Plus, jedoch ohne KOMBI-SET.

11381

Maße: 600 x 200 x 410 mm (B x T x H)

Injektionsset PicBox®multi



wie Injektionsset PicBox®, jedoch mit elegantem, **weißen** Gehäuse, hochwertig kunststoffurniert.

16335

Maße: 630 x 180 x 435 mm (B x T x H)

Injektionsset COMPACT



Qualitativ hochwertiges Gehäuse weiß kunststoffurniert, praktischen Nachrollschächten mit geneigten Ebenen für Spritzen und Kanülen. Oben einfüllen, unten entnehmen nach dem **First-in-/First-out-Prinzip**.

04538

Maße: 600 x 220 x 450 mm (B x T x H)







Verbandmittel-Spender COMPACT

















Qualitativ hochwertiges Gehäuse, weiß kunststoffurniert, staubdicht abgedeckt durch Plexiglasscheiben, grifftechnisch optimale Einteilung mit 2 rostfreien magnetischen Halterungen für Scheren etc.

04537

Maße: 600 x 220 x 450 mm (B x T x H)

Artikel	Beschreibung	Ref.-Nr.
Abfallsammler / Abwurfschale / Abwurf für Instrumente / Kanülensammler		
Abfallsammler Klapp-Kuli		<p>Stahlblech beschichtet, aluminiumfarben (RAL 9006), Halter für Hygienebeutel separat.</p> <p>Maße: 310 x 140 x 420 mm (B x T x H)</p> <p>für Variocar® ab 2 Schubladen zum Verschrauben mit Seitenblenden.</p> <p>09961</p>
Halter für Hygienebeutel		<p>zum Aufstecken rechts oder links auf Klapp-Kuli, aluminiumfarben.</p> <p>08173</p>
Hygienebeutel		<p>aus Papier, mit Aufdruck. Mindestabnahme 500 Stück = 1 Einheit, p. H.</p> <p>05192</p>
Abfallsammler tomo NEU		<p>aus glattem und leicht zu reinigendem Kunststoff (100% Polypropylen), grau (RAL 7045), mit abnehmbarem, gut schließendem Deckel und mit Halterung. Inhalt 10 L (für Müllsäcke ca. B 450 x H 350 mm).</p> <p>Maße: 315 x 180 x 315 mm (B x T x H)</p> <p>für Variocar® für Normschiene</p> <p>11026 14066</p>
Abwurfschale		<p>Ø 320 mm</p> <p>aus Chromnickelstahl mit Schwenkarm und Befestigungskloben für Variocar®.</p> <p>04615</p>
Abwurf für Instrumente		<p>Polypropylen-Schale weiß, sterilisierfähig bis 134°C. Mit Schwenkarm und Befestigungskloben für Variocar®.</p> <p>Maße: 300 x 230 x 130 mm (B x T x H)</p> <p>mit Schlitzdeckel ohne Schlitzdeckel</p> <p>04616 04626</p>
Kanülensammler Schluckfix		<p>Einmalbehälter zur Aufnahme von ca. 500 gebrauchten Kanülen aus schwarzem umweltfreundlichen Recycle-Kunststoff.</p> <p>Maße: 55 x 100 x 170 mm (B x T x H)</p> <p>Schluckfix-Set mit 20 Boxen und Variocar®-Halterung</p> <p>09498</p>
Originalkarton Schluckfix		<p>mit 100 Boxen, ohne Halterung</p> <p>09490</p>
Halterung		<p>separat für Schluckfix an Variocar®</p> <p>04666</p>

Artikel	Beschreibung	Ref.-Nr.
Entsorgungsboxen / Ampullenöffner / Gerätekonsole / Konsolträger / Armauflage		
Entsorgungsbox Medi-Müll à 1,5 Ltr.	 <p>aus gelbem Polypropylen, kadmiumfrei, mit grünem Deckel, fest verschließbar, 3 praktische Abstreifhilfen für Kanülen, Vacutainer, Skalpelle, Pipetten, etc.</p> <p>Maße: Höhe der Box 152 mm Ø Deckel 143 mm Ø Boden 108 mm</p> <p>Die Boxen werden platzsparend ineinander gestapelt geliefert, Deckel separat.</p> <p>Medi-Müll-Set mit 20 Boxen und Variocar®-Halterung</p>	
Originalkarton Medi-Müll	mit 100 Boxen, ohne Halterung	04778 16653
Halterung	 <p>separat für Medi-Müll an Variocar®</p>	04670
CUPFIX Ampullenöffner	 <p>grauweißes Kunststoffgehäuse mit Auffangbehälter für Ampullen abnehmbar. Diamantfeile federnd in rostfreier Platte gelagert. Mit Variocar®-Halterung.</p> <p>Maße: 70 x 150 x 200 mm (B x T x H)</p> <p>Ersatz-Diamantfeile für CUPFIX</p>	05771 04663
Halterung	 <p>separat für CUPFIX an Variocar®</p>	04662
Gerätekonsole	 <p>für Variocar® 60 aluminiumfarben RAL 9006, Traglast bis 5 kg.</p> <p>Maße: 600 x 250 x 180 mm (B x T x H)</p> <p>für Variocar® 45 aluminiumfarben RAL 9006, Traglast bis 5 kg.</p> <p>Maße: 490 x 250 x 180 mm (B x T x H)</p>	09499 17110
Konsolträger	 <p>1 Paar, passend für Injektions-Set und Verbandmittelspender COMPACT, Injektionssets PicBox® und PicBox® Plus sowie Verbandmittelspender-Set PicBox® zur Befestigung auf Variocar®, aluminiumfarben (RAL 9006)</p> <p>Maße: 140 x 43 x 190 mm (B x T x H) Nutzhöhe: 166 mm</p>	05251
Armauflage	 <p>gepolstert mit Integralschaum, besonders stabil mit 2 Befestigungskloben (schwarz)</p>	09496

Artikel	Beschreibung	Ref.-Nr.
Katheter-Köcher / Kabel- und Schlauchhalter / Infusionsflaschenhalter / Halterung für Sauerstoff-Flasche / Steckdosenleiste		
Katheter-Köcher		<p>aus Chromnickelstahl, 3-fach unterteilt, zum Einhängen an Variocar®-Bügel oder Platte.</p> <p>04624</p> <p>Maße: 160 x 80 x 570 mm (B x T x H)</p>
Kabel- und Schlauchhalter		<p>Rohre aus silberfarbenem Aluminium mit Einhand-Druckknopf-Verstellung, 2 Gelenke, 2 Kabelführungselemente, inkl. Befestigungskloben</p> <p>10265</p> <p>Ausladung ca. 950 mm</p>
Kabel- und Schlauchhalter mit Flexwelle		<p>mit 2 Gelenken aus Kunststoff, Rohre aus silberfarbenem Aluminium, Flexwelle verchromt, inkl. Befestigungskloben.</p> <p>16650</p>
Infusionsflaschenhalter		<p>verchromt, mit 4 Haken, 100 cm lang, Auszug 85 –185 cm Ø 16 mm, mit Feststellschraube, inkl. 2 Befestigungskloben</p> <p>04621</p>
Halterung		<p>für Sauerstoff-Flasche 2 Liter, oberer Haltering Ø 102 mm, unterer Haltering Ø 84 mm, Befestigung mit Schrauben</p> <p>04811</p>
Halterung		<p>für Sauerstoff-Flasche á 5/10 Ltr. mit Ø bis 145 mm, inkl. oberem Haltebügel mit flexiblem Band</p> <p>17298</p> <p>Oberer Haltebügel mit flexiblem Band, separat 16324</p>
Steckdosenleiste standard		<p>4 Schutzkontakt Dosen, grüner 2-poliger Schalter, hellgraues Kabel, 3 m lang mit angegossenem Schukostecker, Qualitätsgehäuse Aluminium eloxiert inkl. 2 grauen Kunststoff-Befestigungswinkeln.</p> <p>21692</p> <p>Maße: 269 x 44,5 x 44,5 mm (B x T x H)</p> <p>Weitere Steckdosenleisten finden Sie im separaten Elektro-Zubehör-Programm.</p>

Artikel	Beschreibung	Ref.-Nr.
---------	--------------	----------

Untersuchungsleuchten / Befestigungskloben

Halux® 20 S Untersuchungs- leuchte



Halogen-Untersuchungsleuchte mit Schwanenhals und weißem Schutzschlauch.

Ausladung: 850 mm
 Leuchtmittel: 1 x Halogen-Glühlampe
 12 V/20 W/10° Spot
 Lichtleistung: **ca. 18.000 Lux / 0,5 m**
 Betriebsgerät: elektron. Transformator
 Anschlussspannung: 230 V/50 Hz AC
 240 V/50 Hz AC
 Leuchtgehäuse: Polycarbonat
 Gewicht (netto): ca. 1,2 kg
 Leistungsaufnahme: 25 W
 Schalter: 2-Wippschalter
 Schaltungsart: 2-polig, primär, I-O
 Gelenkentlastung: Friktion am Trafojoint
 Schutzklasse: II

12181

Halux® 50 S Untersuchungs- leuchte



Untersuchungs- und Klein-OP-Leuchte mit Schwanenhals und weißem Schutzschlauch. Ohne Halterung

Lichtleistung: **ca. 48.000 Lux / 0,5 m**
 50W/12V, 10° Spot
 Ausladung: 850 mm.

14570

Befestigungskloben für Variocar®

05234

Halux® 35 F Untersuchungs- leuchte



Untersuchungs- und Behandlungsleuchte

Lichtleistung: **ca. 32.000 Lux / 0,5 m**
 ca. 35 W/12 V, 10° Spot
 Ausladung: 1.000 mm.

15897

Ohne Halterung. Bitte Befestigungskloben
 Ref.-Nr. 05234 mitbestellen!

Befestigungskloben Variogrip



zum universellen Einsatz für alle Anbauteile,
 für Vierkantrohr 20 x 20 mm und
 Rundrohr Ø 22 mm. Aufnahme mit Hülse
 Ø 10 mm, ohne Hülse Ø 16 mm.

04560

mit Handrad

06000

Befestigungskloben Variogrip



mit Aufnahmeteil für Leuchten

05234

Weitere Halogen- und LED-Leuchten finden Sie in unserem separaten Prospekt.



Alle Preise verstehen sich zuzüglich Mehrwertsteuer. Als innovatives Unternehmen behalten wir uns Preis- und Konstruktionsänderungen vor. Alle vorherigen Preislisten verlieren ihre Gültigkeit. Im Übrigen gelten unsere Allgemeinen Geschäftsbedingungen in der jeweils gültigen Fassung.

WEEE-Reg.-Nr. DE 20235235

Maße verschiedener Variocar®-Vielzweckwagen

**Basiswagen
705/730 mm hoch**

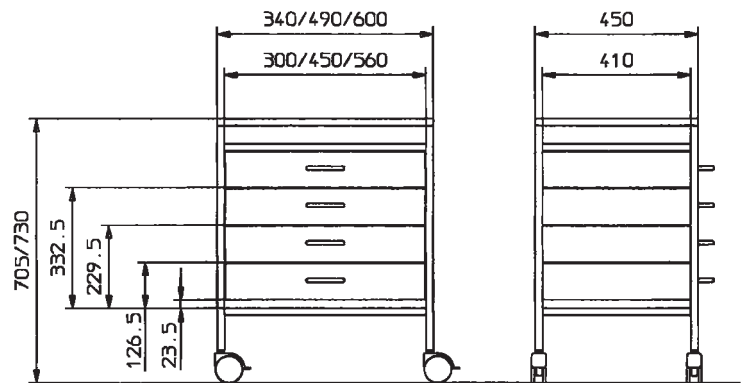

alle Maße in mm

**Basiswagen
830 mm hoch**

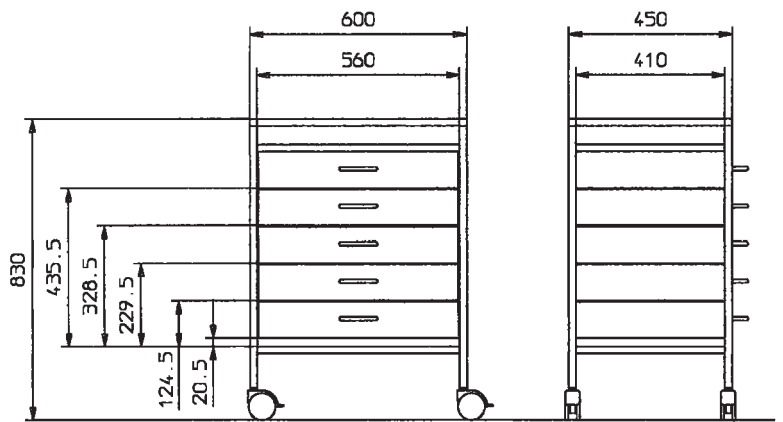

alle Maße in mm

**Unterfahrwagen
520 mm hoch**

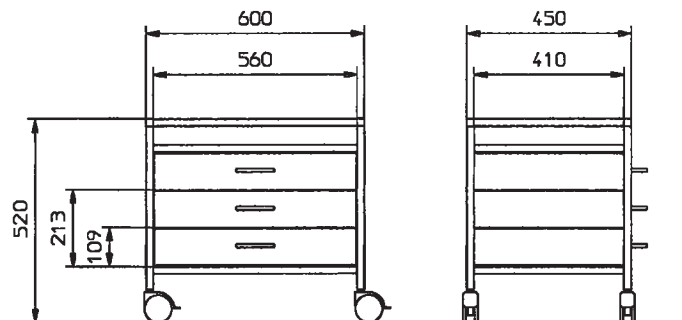

alle Maße in mm

**Regalwagen
805/830 mm hoch**

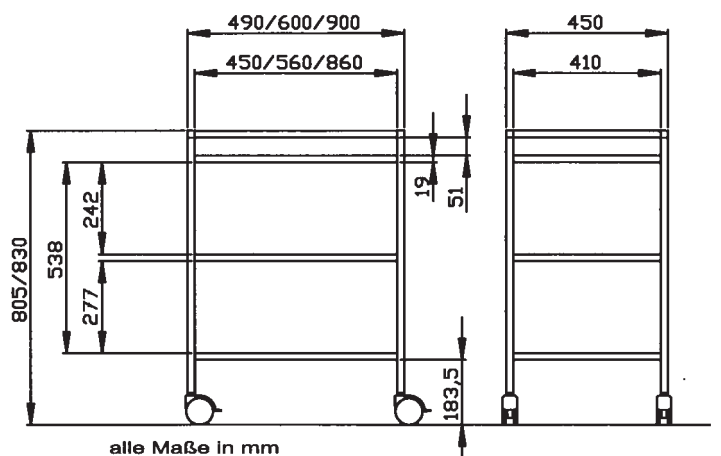

alle Maße in mm

Eine besondere Spezialität von HAEBERLE sind maßgeschneiderte OEM-Versionen für Industriekunden. Sie nennen uns Ihre Spezifikationen und wir konfigurieren für Sie Ihr Spezialmodell oder Sonderhalterungen.

Fragen Sie uns!



Die praxisbewährte und funktionell anpassungsfähige Vielzweckwagen-Serie mit der Lizenz zum nachträglichen Ausbau durch patentiertes Rastersystem.

Unsere vielseitige Produktpalette



Ihr medizin-technischer Fachhändler

HAEBERLE GmbH + Co. KG

Breitwiesenstr. 13

DE-70565 Stuttgart

Postfach 800524 · DE-70505 Stuttgart

Telefon +49 (0) 7 11/7 83 14-0

Telefax +49 (0) 7 11/7 83 14-77

Email: info@haeberle-med.de

Internet: www.haerberle-med.de